

→ Armarios  
metálicos  
compactos  
y combinables  
SM-SF

# Armarios metálicos compactos

Panorama

Spacial SM

Comodidad

Robustez

Confort

Practicidad

Estanqueidad



## Robustez

Cuerpo construido en una sola pieza con posterior soldado. Parte frontal formando un marco rígido con las esquinas soldadas.



# Armarios metálicos compactos

## Panorama (continuación)

### Spacial SM

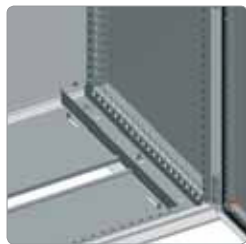

#### Practicidad:

Dos traviesas de puerta, que pueden ser regulables en altura y utilizadas para fijar cables. El perfil de adaptación montado en la parte frontal del armario y traviesa universal de 40 mm (1 fila) en la parte posterior permiten disponer de los mismos puntos de fijación que el armario combinable.



#### Estanqueidad:

IP asegurado por la rigidez del armario, la junta de estanqueidad del armario de poliuretano expandido y el posterior soldado.

Armarios de dos puertas con cierre interior en la puerta izquierda.



#### Confort:

Maneta de diseño robusto que permite accionar fácilmente el sistema de cierre, permitiendo montar cualquier inserto de forma, y llave de combinación cilíndrica. Inserto fácilmente intercambiable mediante un clic.



#### Comodidad:

El producto personalizado responde a necesidades específicas de troqueles, colores y montaje de accesorios.

# Armarios metálicos compactos

**Panorama** (continuación)

Spacial SM

## Armarios metálicos compactos

Armario IP 55, IK 10 para la puerta ciega, e IK 08 para la puerta transparente.

El cuerpo está realizado en chapa de acero, posterior soldado, y la parte frontal formando un marco rígido con las esquinas soldadas.

Puertas realizadas en acero plegado y soldado, apertura de 120°, bisagras con eje imperdible hechas de zamack y cierre de maneta con inserto doble barra 5 mm.

Armario montado con puerta delantera ciega o transparente, pintado con resina epoxi-poliéster, color gris RAL-7035 texturizado, con o sin placa de montaje de acero galvanizado.



	Página
<b>Presentación</b>	<b>1/115</b>
<b>Referencias</b>	<b>1/118</b>
<b>Dimensiones</b>	<b>1/117</b>

# Armarios metálicos compactos

Panorama (continuación)

Spacial SM

## Accesorios para bastidores 19"

Bastidores 19"



Página

1/288

## Armarios metálicos compactos, personalizados

Todos los colores RAL y NF. Todos los tratamientos superficiales. Todos los troqueles, hechos por láser con gran precisión y sin rebabas. Montaje de accesorios en fábrica.



Página

1/332

## CEM

Armarios construidos en chapa de Aluzinc 150. La presencia en superficie del 55% de aluminio garantiza una buena reflexión de las ondas electromagnéticas. Realizados bajo demanda.



Página

1/314

# Armarios metálicos compactos



Panorama (continuación)

Spacial SM

## Accesorios principales

Cierres e insertos de cierre	Sistemas de elevación	Zócalos
		
Página 1/185	Página 1/169	Página 1/145

Puerta interior	Accesorios de puertas
	
Página 1/178	Página 1/184

Placa de montaje	Perfiles de adaptación	Carriles
		
Página 1/193	Página 1/214	Página 1/444

Traviesas de montaje

Página 1/211

# Armarios metálicos compactos

## Panorama (continuación)

### Spacial SM



### Puerta frontal y panel posterior, con o sin placa de montaje galvanizada IP 55

#### Composición básica

- Estructura: cuerpo realizado en chapa de acero, posterior soldado, y la parte frontal formando un marco rígido con las esquinas soldadas.
- Puerta frontal:
  - Puerta ciega con marco de refuerzo.
  - O bien, puerta transparente de cristal Securit®.
- Las puertas dobles son superpuestas, con sistema de fijación de la puerta izquierda.
- Panel posterior soldado.
- Sistema de cierre estándar con maneta e inserto doble barra 5 mm.
- 4 escuadras de fijación de la placa de montaje.
- Placa pasacables 2 partes.
- Suministro con o sin placa de montaje galvanizada dependiendo de la referencia.
- Opciones:
  - Traviesas de montaje.
  - Zócalos individuales de alturas 100 y 200 mm.

#### Certificaciones

- BV, DNV, UL\* y CUL.
- \*1P.- 1, 2, 3, 3R, 4, 5, 12, 12K y 13
- \*2P.- 1, 12, 12K

#### Simplicidad de instalación

- El armario metálico compacto **Spacial SM** está formado por un cuerpo compacto, panel posterior soldado y parte frontal formando un marco rígido con las esquinas soldadas. 4 soportes en profundidad, 2 en la parte superior y 2 en la inferior, para la regulación de la escuadra de fijación de material a paso de 25 mm.
- Puerta de chapa de acero, pintada con resina de epoxi-poliéster en gris RAL-7035 texturizada. Cuadro refuerzo compuesto por dos montantes verticales perforados a paso de 25 mm y dos traviesas de puerta regulables en altura, que pueden ser utilizadas para fijar cables. Perfiles verticales para los armarios de 1200 mm de alto.
- 4 bisagras de zamack y 4 puntos de cierre para los armarios, desde 1200 hasta 2000 mm de altura.
- Placa pasacables de 2 partes con junta de estanqueidad de sección 3 × 10 mm:
- Una extensa gama de accesorios propuesta para la realización de:
  - Placas para automatismos.
  - Sistema de distribución modular.
  - Bastidores 19".
  - Etc.
- Grado de protección IP 55 según IEC 60529.
- Resistencia a los impactos mecánicos: IK 10 según IEC 62262 (IK 08 para las puertas transparentes).

# Armarios metálicos compactos

**Panorama** (continuación)

Spacial SM



## Sistema de cierre

- Nuevo diseño, de estética actual, ergonómico y robusto, que responde a numerosas especificaciones:
  - Llaves de combinación.
  - Insertos de forma.
  - Pulsador.
- Opcional:
  - Cierre de maneta para versiones DIN, KABA, ASSA.
  - Cierre de maneta para 2 insertos, combinación “and” u “or”.
  - Bloqueo por candado.
  - Kit CNO × MO.



# Armarios metálicos compactos

## Dimensiones

Spacial SM

### Plano general

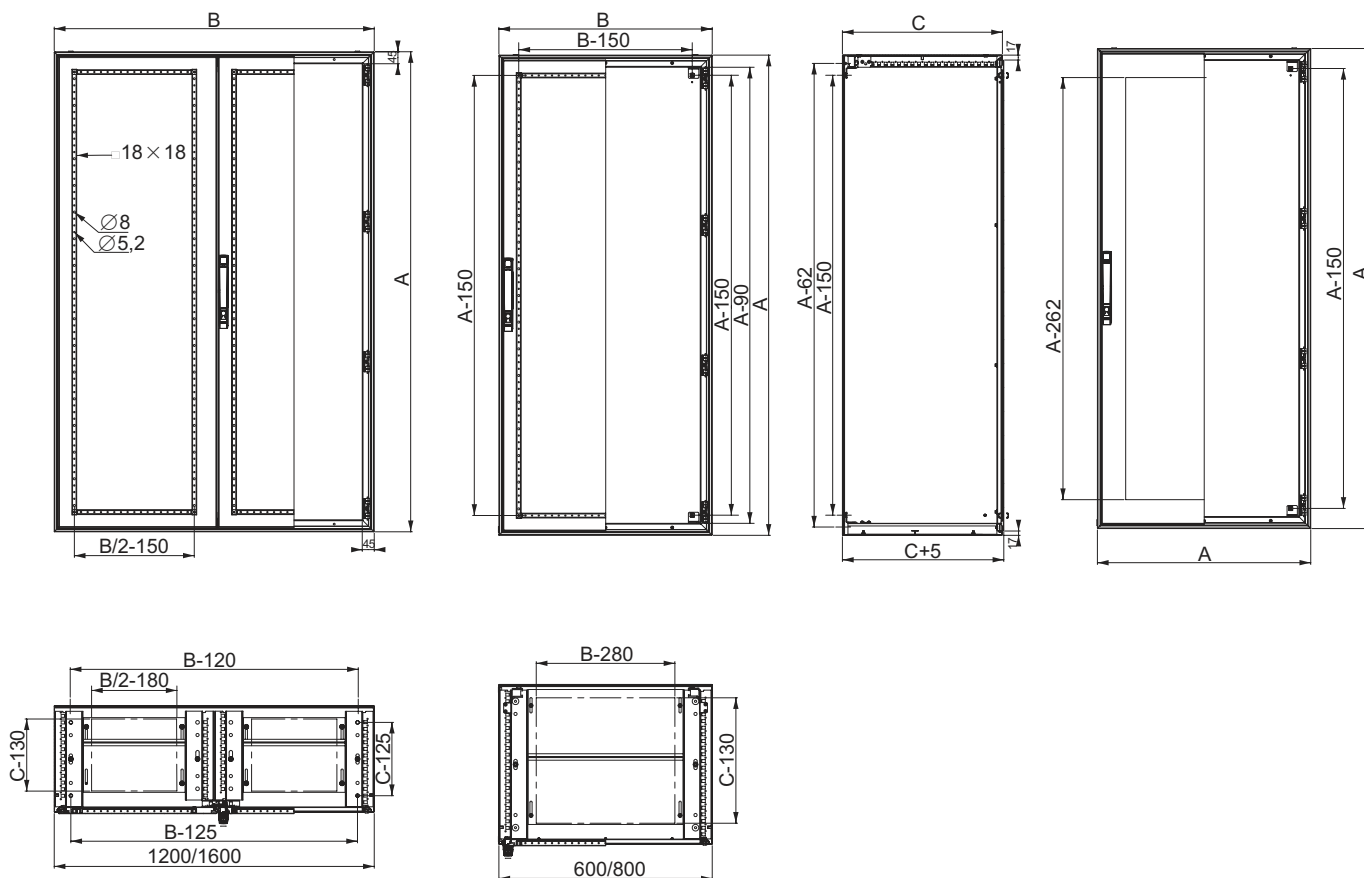

Modelos de 1200 de ancho  
sin carriles de reglaje superior/inferior

# Armarios metálicos compactos

## Guía de selección

Spacial SM



Dimensiones nominales (mm)			Nº de puertas	Puerta ciega		Puerta transparente	Zócalo		
Altura (A)	Anchura (B)	Prof (C)		Con placa de montaje	Sin placa de montaje	Sin placa de montaje	Altura 100 (mm)		
							Kit frontal (cantoneras + paneles frontales)	Paneles laterales 2 u	
1200	800	300	1	NSYSM12830P	NSYSM12830	-	NSYSPPF8100	NSYSPS3100	
1200	1000	300	2	NSYSM1210302DP	NSYSM1210302D	-	NSYSPPF10100	NSYSPS3100	
1200	1200	400	2	NSYSM1212402DP	NSYSM1212402D	-	NSYSPPF12100	NSYSPS4100	
1400	600	300	1	NSYSM14630P	NSYSM14630	-	NSYSPPF6100	NSYSPS3100	
1400	600	400	1	NSYSM14640P	NSYSM14640	-	NSYSPPF6100	NSYSPS4100	
1400	800	300	1	NSYSM14830P	NSYSM14830	-	NSYSPPF8100	NSYSPS3100	
1400	800	400	1	NSYSM14840P	NSYSM14840	NSYSM14840T	NSYSPPF8100	NSYSPS4100	
1400	1000	400	2	NSYSM1410402DP	NSYSM1410402D	-	NSYSPPF10100	NSYSPS4100	
1400	1200	400	2	NSYSM1412402DP	NSYSM1412402D	-	NSYSPPF12100	NSYSPS4100	
1600	600	300	1	NSYSM16630P	NSYSM16630	-	NSYSPPF6100	NSYSPS3100	
1600	600	400	1	NSYSM16640P	NSYSM16640	NSYSM16640T	NSYSPPF6100	NSYSPS4100	
1600	800	300	1	NSYSM16830P	NSYSM16830	NSYSM16830T	NSYSPPF8100	NSYSPS3100	
1600	800	400	1	NSYSM16840P	NSYSM16840	NSYSM16840T	NSYSPPF8100	NSYSPS4100	
1600	1000	300	2	NSYSM1610302DP	NSYSM1610302D	-	NSYSPPF10100	NSYSPS3100	
1600	1000	400	2	NSYSM1610402DP	NSYSM1610402D	-	NSYSPPF10100	NSYSPS4100	
1600	1200	300	2	NSYSM1612302DP	NSYSM1612302D	-	NSYSPPF12100	NSYSPS3100	
1600	1200	400	2	NSYSM1612402DP	NSYSM1612402D	-	NSYSPPF12100	NSYSPS4100	
1800	600	300	1	NSYSM18630P	NSYSM18630	-	NSYSPPF6100	NSYSPS3100	
1800	600	400	1	NSYSM18640P	NSYSM18640	NSYSM18640T	NSYSPPF6100	NSYSPS4100	
1800	600	500	1	NSYSM18650P	NSYSM18650	-	NSYSPPF6100	NSYSPS5100	
1800	800	300	1	NSYSM18830P	NSYSM18830	NSYSM18830T	NSYSPPF8100	NSYSPS3100	
1800	800	400	1	NSYSM18840P	NSYSM18840	NSYSM18840T	NSYSPPF8100	NSYSPS4100	
1800	800	500	1	NSYSM18850P	NSYSM18850	NSYSM18850T	NSYSPPF8100	NSYSPS5100	
1800	800	600	1	NSYSM18860P	NSYSM18860	-	NSYSPPF8100	NSYSPS6100	
1800	1000	400	1	NSYSM181040P	NSYSM181040	-	NSYSPPF10100	NSYSPS4100	
1800	1000	400	2	NSYSM1810402DP	NSYSM1810402D	-	NSYSPPF10100	NSYSPS4100	
1800	1000	500	2	NSYSM1810502DP	NSYSM1810502D	-	NSYSPPF10100	NSYSPS5100	
1800	1200	400	2	NSYSM1812402DP	NSYSM1812402D	-	NSYSPPF12100	NSYSPS4100	
1800	1200	500	2	NSYSM1812502DP	NSYSM1812502D	-	NSYSPPF12100	NSYSPS5100	
1800	1600	400	2	NSYSM1816402DP	NSYSM1816402D	-	NSYSPPF16100	NSYSPS4100	
1800	1600	500	2	NSYSM1816502DP	NSYSM1816502D	-	NSYSPPF16100	NSYSPS5100	
2000	600	300	1	NSYSM20630P	NSYSM20630	-	NSYSPPF6100	NSYSPS3100	
2000	600	400	1	NSYSM20640P	NSYSM20640	NSYSM20640T	NSYSPPF6100	NSYSPS4100	
2000	600	500	1	NSYSM20650P	NSYSM20650	-	NSYSPPF6100	NSYSPS5100	
2000	800	300	1	NSYSM20830P	NSYSM20830	NSYSM20830T	NSYSPPF8100	NSYSPS3100	
2000	800	400	1	NSYSM20840P	NSYSM20840	NSYSM20840T	NSYSPPF8100	NSYSPS4100	
2000	800	500	1	NSYSM20850P	NSYSM20850	NSYSM20850T	NSYSPPF8100	NSYSPS5100	
2000	800	600	1	NSYSM20860P	NSYSM20860	NSYSM20860T	NSYSPPF8100	NSYSPS6100	
2000	1000	400	2	NSYSM2010402DP	NSYSM2010402D	-	NSYSPPF10100	NSYSPS4100	
2000	1000	500	2	NSYSM2010502DP	NSYSM2010502D	-	NSYSPPF10100	NSYSPS5100	
2000	1200	400	2	NSYSM2012402DP	NSYSM2012402D	-	NSYSPPF12100	NSYSPS4100	
2000	1200	500	2	NSYSM2012502DP	NSYSM2012502D	-	NSYSPPF12100	NSYSPS5100	
2000	1200	600	2	NSYSM2012602DP	NSYSM2012602D	-	NSYSPPF12100	NSYSPS6100	
2000	1600	400	2	NSYSM2016402DP	NSYSM2016402D	-	NSYSPPF16100	NSYSPS4100	
2000	1600	500	2	NSYSM2016502DP	NSYSM2016502D	-	NSYSPPF16100	NSYSPS5100	
2000	1600	600	2	NSYSM2016602DP	NSYSM2016602D	-	NSYSPPF16100	NSYSPS6100	

Cáncamos de elevación  
p. 1/169



Bisagra 180°  
p. 1/180



Cierres e insertos de cierre  
p. 1/185



Portaplanos  
p. 1/182



Traviesa de puerta  
p. 1/180



# Armarios metálicos compactos

## Guía de selección (continuación)

Spacial SM



Zócalo		Puerta interior	Placa de montaje	Montantes verticales estándar	Montantes verticales técnicos	Bastidor pivotante 19" descentrado	Bastidor pivotante 19" centrado
Altura 200 (mm)							
Kit frontal (cantonerías + paneles frontales)	Paneles laterales 4 u						
NSYSPPF8200	NSYSPS3200	-	NSYMP128	-	NSYTVR12	-	-
NSYSPPF10200	NSYSPS3200	-	NSYMP1210	-	NSYTVR12	-	-
NSYSPPF12200	NSYSPS4200	-	NSYMP1212	-	NSYTVR12	-	-
NSYSPPF6200	NSYSPS3200	-	NSYMP146	-	NSYTVR14	-	-
NSYSPPF6200	NSYSPS4200	-	NSYMP146	-	NSYTVR14	-	-
NSYSPPF8200	NSYSPS3200	-	NSYMP148	-	NSYTVR14	NSYRSW27	NSYRSWC27
NSYSPPF8200	NSYSPS4200	-	NSYMP148	-	NSYTVR14	NSYRSW27	NSYRSWC27
NSYSPPF10200	NSYSPS4200	-	NSYMP1410	-	NSYTVR14	-	-
NSYSPPF12200	NSYSPS4200	-	NSYMP1412	-	NSYTVR14	-	-
NSYSPPF6200	NSYSPS3200	NSYID166	NSYMP166	-	NSYTVR16	-	-
NSYSPPF6200	NSYSPS4200	NSYID166	NSYMP166	-	NSYTVR16	-	-
NSYSPPF8200	NSYSPS3200	NSYID168	NSYMP168	-	NSYTVR16	NSYRSW31	NSYRSWC31
NSYSPPF8200	NSYSPS4200	NSYID168	NSYMP168	-	NSYTVR16	NSYRSW31	NSYRSWC31
NSYSPPF10200	NSYSPS3200	-	NSYMP1610	-	NSYTVR16	-	-
NSYSPPF10200	NSYSPS4200	-	NSYMP1610	-	NSYTVR16	-	-
NSYSPPF12200	NSYSPS3200	-	NSYMP1612	-	NSYTVR16	-	-
NSYSPPF12200	NSYSPS4200	-	NSYMP1612	-	NSYTVR16	-	-
NSYSPPF6200	NSYSPS3200	NSYID186	NSYMP186	NSYVR18	NSYTVR18	-	-
NSYSPPF6200	NSYSPS4200	NSYID186	NSYMP186	NSYVR18	NSYTVR18	-	-
NSYSPPF6200	NSYSPS5200	NSYID186	NSYMP186	NSYVR18	NSYTVR18	-	-
NSYSPPF8200	NSYSPS3200	NSYID188	NSYMP188	NSYVR18	NSYTVR18	NSYRSW36	NSYRSWC36
NSYSPPF8200	NSYSPS4200	NSYID188	NSYMP188	NSYVR18	NSYTVR18	NSYRSW36	NSYRSWC36
NSYSPPF8200	NSYSPS5200	NSYID188	NSYMP188	NSYVR18	NSYTVR18	NSYRSW36	NSYRSWC36
NSYSPPF8200	NSYSPS6200	NSYID188	NSYMP188	NSYVR18	NSYTVR18	NSYRSW36	NSYRSWC36
NSYSPPF10200	NSYSPS4200	NSYID1810	NSYMP1810	NSYVR18	NSYTVR18	-	-
NSYSPPF10200	NSYSPS4200	NSYID1810	NSYMP1810	NSYVR18	NSYTVR18	-	-
NSYSPPF10200	NSYSPS5200	NSYID1810	NSYMP1810	NSYVR18	NSYTVR18	-	-
NSYSPPF12200	NSYSPS4200	-	NSYMP1812	NSYVR18	NSYTVR18	-	-
NSYSPPF12200	NSYSPS5200	-	NSYMP1812	NSYVR18	NSYTVR18	-	-
NSYSPPF16200	NSYSPS4200	-	NSYMP1816	NSYVR18	NSYTVR18	-	-
NSYSPPF16200	NSYSPS5200	-	NSYMP1816	NSYVR18	NSYTVR18	-	-
NSYSPPF6200	NSYSPS3200	NSYID206	NSYMP206	NSYVR20	NSYTVR20	-	-
NSYSPPF6200	NSYSPS4200	NSYID206	NSYMP206	NSYVR20	NSYTVR20	-	-
NSYSPPF6200	NSYSPS5200	NSYID206	NSYMP206	NSYVR20	NSYTVR20	-	-
NSYSPPF8200	NSYSPS3200	NSYID208	NSYMP208	NSYVR20	NSYTVR20	NSYRSW40	NSYRSWC40
NSYSPPF8200	NSYSPS4200	NSYID208	NSYMP208	NSYVR20	NSYTVR20	NSYRSW40	NSYRSWC40
NSYSPPF8200	NSYSPS5200	NSYID208	NSYMP208	NSYVR20	NSYTVR20	NSYRSW40	NSYRSWC40
NSYSPPF8200	NSYSPS6200	NSYID208	NSYMP208	NSYVR20	NSYTVR20	NSYRSW40	NSYRSWC40
NSYSPPF10200	NSYSPS4200	NSYID2010	NSYMP2010	NSYVR20	NSYTVR20	-	-
NSYSPPF10200	NSYSPS5200	NSYID2010	NSYMP2010	NSYVR20	NSYTVR20	-	-
NSYSPPF12200	NSYSPS4200	-	NSYMP2012	NSYVR20	NSYTVR20	-	-
NSYSPPF12200	NSYSPS5200	-	NSYMP2012	NSYVR20	NSYTVR20	-	-
NSYSPPF12200	NSYSPS6200	-	NSYMP2012	NSYVR20	NSYTVR20	-	-
NSYSPPF16200	NSYSPS4200	-	NSYMP2016	NSYVR20	NSYTVR20	-	-
NSYSPPF16200	NSYSPS5200	-	NSYMP2016	NSYVR20	NSYTVR20	-	-
NSYSPPF16200	NSYSPS6200	-	NSYMP2016	NSYVR20	NSYTVR20	-	-

Traviesas de montaje  
p. 1/211



Iluminación  
p. 1/464



Interruptor de puerta  
p. 1/184



Accesorios de cableado  
p. 1/227



# Armarios metálicos combinables

## Panorama

### Spacial SF

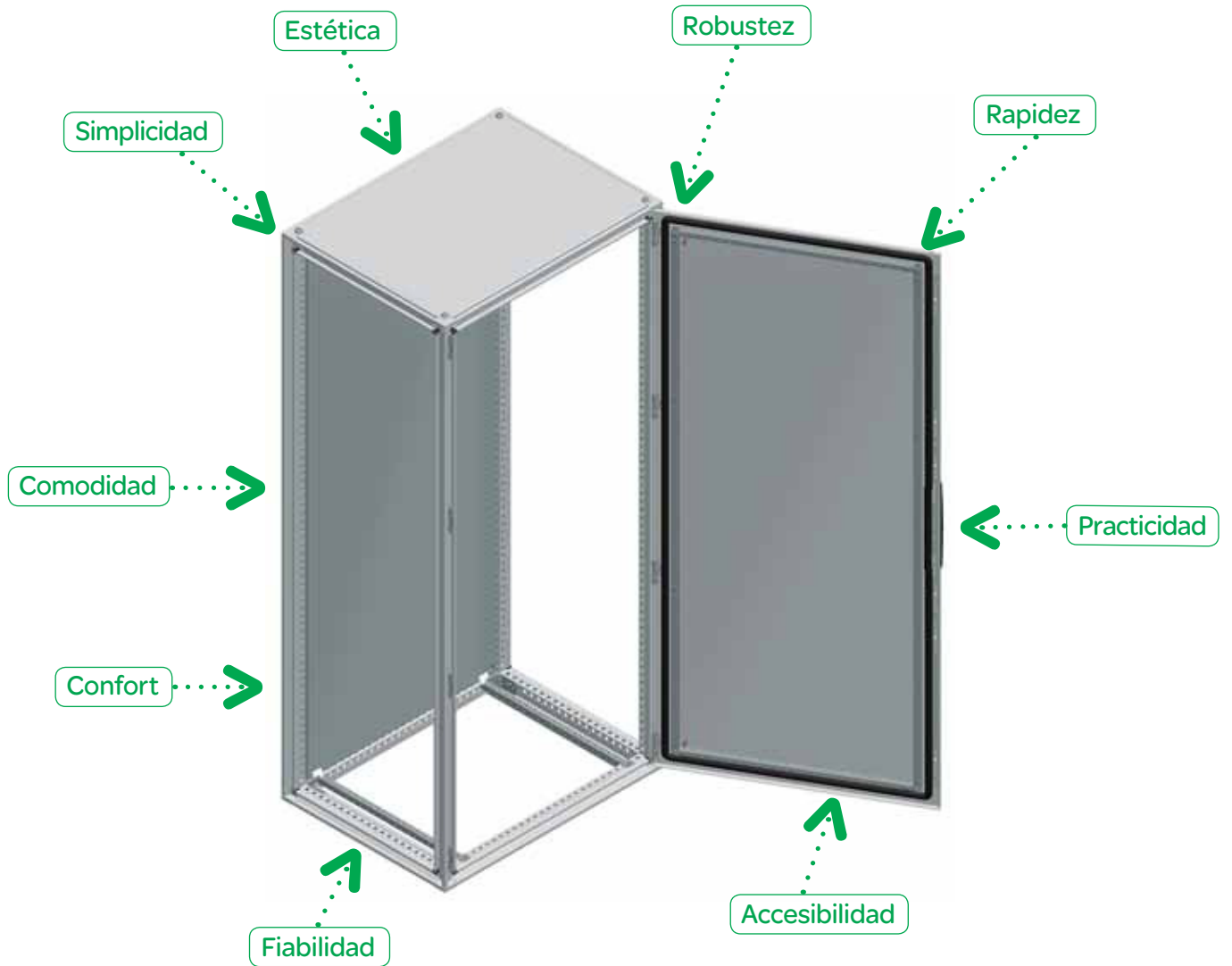

### Robustez

Estructura construida con un solo perfil de 1,5 mm de acero galvanizado, de elevado momento de inercia. Montantes verticales unidos con cuadros superior e inferior, atornillados mediante uniones de acero sinterizado tratado. Paneles integrados en la estructura.

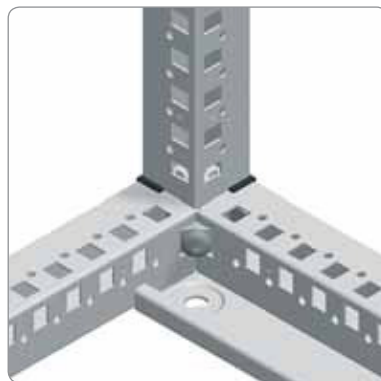

# Armarios metálicos combinables

## Panorama (continuación)

### Spacial SF



#### Practicidad:

Dos travesas de puerta, que pueden ser regulables en altura y utilizadas para la fijación de cables.

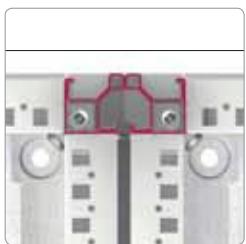

#### Fiabilidad:

El diseño del perfil consigue que al unir dos armarios se cree una doble barrera de protección contra la entrada de agua y polvo.

La primera barrera, la unión metálica de los perfiles, y la segunda barrera, la junta de EPDM que garantiza la estanqueidad.



#### Confort:

Maneta de diseño robusta que permite accionar fácilmente el sistema de cierre, permitiendo montar cualquier inserto de forma, y llave de combinación cilíndrica.

Paneles con tornillos imperdibles que simplifican el montaje y desmontaje.

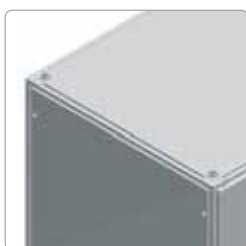

#### Estética:

Paneles integrados, unión de armarios y maneta de nuevo diseño confieren una nueva estética al armario.

# Armarios metálicos combinables

Panorama (continuación)

Spacial SF

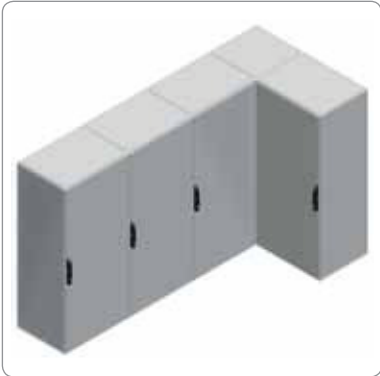

## Simplicidad:

El nuevo diseño permite unir armarios en cualquier dirección, adaptándose a todas las superficies de instalación.



## Comodidad:

El producto personalizado responde a necesidades específicas de dimensiones, troqueles, colores y montaje de accesorios.



## Accesibilidad:

El diseño simétrico del perfil permite montar puertas en cualquier lado del armario, con apertura a derecha o izquierda, ofreciendo total accesibilidad al armario.

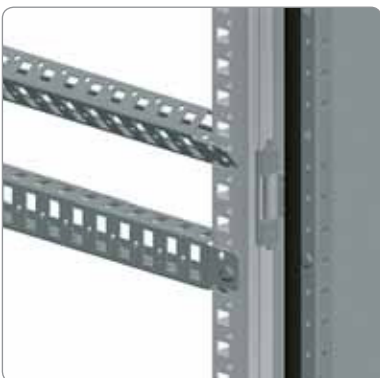

## Rapidez:

El doble sistema de perforación del perfil permite fijar la mayoría de los accesorios directamente con tornillos TORX T30 M6 autorroscantes o mediante tuercas. Travesas rápidas encliquetables y fijadas con tornillo autorroscante.

# Armarios metálicos combinables

Panorama (continuación)

Spacial SF

## Armarios metálicos combinables montados y en kit

Armarios acorde con la norma IEC 62208 de envolventes vacíos para equipos eléctricos de baja tensión.

IP 55, IK 10 para la puerta ciega e IK 08 para la puerta transparente.

La estructura está realizada en acero galvanizado perfilado y soldado a láser, con perforaciones verticales y horizontales a paso de 25 mm.

Puertas realizadas en acero plegado y soldado, apertura de 120°, bisagras con eje imperdible, de zamack, y cierre de maneta con inserto doble barra 5 mm.

Para asegurar la continuidad del circuito de protección, según la norma IEC 62208, es necesaria la instalación de un conductor de protección.

### Armarios metálicos combinables

Armario montado con puerta delantera ciega o transparente y con panel posterior, pintado con resina epoxi-poliéster, color gris RAL-7035 texturizado, con o sin placa de montaje de acero galvanizado.

### Armarios metálicos combinables en kit

Todos los componentes que constituyen el armario metálico combinable se distribuyen en referencias independientes, ofreciendo múltiples posibilidades.



Suministro montado



Suministro en kit

	Página	Página
<b>Presentación</b>	<b>1/127</b>	<b>1/130</b>
<b>Referencias</b>	<b>1/128</b>	<b>1/132</b>
<b>Dimensiones</b>	<b>1/134</b>	<b>1/134</b>

## Armarios compartimentados y de aplicación PC

Techo y paneles de fijación interior (solamente para armarios PC).

Puertas frontales parciales, montadas con bisagras de zamack, cierre doble barra 3 mm.

Grado de protección IP40 con bandeja para teclado abierta.

### Armarios metálicos combinables, compartimentados

Armario compartimentado que separa las diferentes zonas de intervención limitando su acceso, pintado con resina epoxi-poliéster, color gris RAL-7035 texturizado.

### Aplicación PC

El armario para PC está estudiado para proteger el material informático en ambiente industrial, pintado con resina epoxi-poliéster, color gris RAL-7035 texturizado.



Armario compartimentado



Aplicación PC

Página	Página
<b>1/260</b>	<b>1/273</b>

# Armarios metálicos combinables

Panorama (continuación)

Spacial SF

## Aplicación electrónica

Puerta frontal transparente, posterior ciega y paneles laterales fijados por el exterior. Pintado con resina de epoxi-poliéster color gris RAL-7035 texturizado. En armarios de 600 y 800 mm de ancho es posible montar racks fijos o pivotantes.

### Aplicación electrónica, para bastidores 19"



Página

1/278

### Accesorios para bastidores 19"

Bastidores  
fijos 19"



Bastidores  
pivotantes 19"



Página

1/288

## Server

Puerta frontal y posterior ventilada, paneles laterales de fijación rápida y 4 bastidores fijos 19". Armario pintado con resina epoxi-poliéster RAL-9011 texturizado.

### Accesorios para Server

Techos



Entrada  
de cables



Página

1/306

1/305

Página

1/302



# Armarios metálicos combinables

Panorama (continuación)

Spacial SF



Página

1/335

## Armarios metálicos combinables, personalizados

Todos los colores RAL y NF. Todos los tratamientos superficiales. Todos los troqueles hechos por láser con gran precisión y sin rebaba o deformaciones.

Montaje de accesorios en fábrica.



Página

1/314

## CEM

Armarios combinables contruidos a base de perfil cerrado, de acero galvanizado, puerta y panelería construida en chapa de Alu-Zinc 150. La presencia en superficie del 55% de aluminio garantiza una buena reflexión de las ondas electromagnéticas.





Realizados bajo demanda.

# Armarios metálicos combinables

Panorama (continuación)

Spacial SF

## Accesorios principales

Paneles laterales	Zócalo	Unión de armarios	Sistemas de elevación	Placas pasacables
				
Página 1/136	Página 1/145	Página 1/140	Página 1/167	Página 1/160 y 1/172

Puerta interior	Accesorios de puerta	Cierres e insertos de cierre
		
Página 1/178	Página 1/180	Página 1/185

Placa de montaje	Montantes estándar	Montantes técnicos	Carriles	Traviesas de montaje	Uniones
					
Página 1/193	Página 1/206	Página 1/207	Página 1/444	Página 1/211	Página 1/453

# Armarios metálicos combinables

Panorama (continuación)

Spacial SF



## Puerta frontal y panel posterior, con o sin placa de montaje galvanizada IP 55

### Composición básica

- Estructura: Cuadro superior e inferior, montantes verticales.
- Puerta frontal, dos opciones:
  - Puerta ciega con marco de refuerzo.
  - Puerta transparente de cristal Securit®.
- Las puertas dobles son superpuestas, con sistema de fijación de la puerta izquierda.
- Panel posterior atornillado, con tornillos imperdibles.
- Techo desmontable.
- Sistema de cierre estándar con maneta e inserto doble barra 5 mm.
- 4 escuadras de fijación de la placa de montaje.
- Guía de deslizamiento de la placa de montaje.
- Suministro con o sin placa de montaje galvanizada dependiendo de la referencia.
- Opciones:
  - Traviesas de montaje.
  - Zócalos individuales y de conjunto de alturas 100 y 200 mm.
  - Placas pasacables.

### Certificaciones

- BV, DNV, UL y CUL\*.
- \*1P.- 1, 12, 12K
- \*2P.- 1, 12, 12K

### Simplicidad de instalación

- El armario metálico combinable **Spacial SF** está formado por: 4 montantes y 2 cuadros, superior e inferior. Gracias a la utilización de un solo perfil de acero galvanizado, soldado con láser, el armario tiene una gran robustez. El perfil tiene perforaciones a paso de 25 mm para la fijación de accesorios, utilizando el mismo tipo de tornillo en toda la estructura.
- La estructura del armario permite la integración de los paneles, obteniendo así la misma longitud (o dimensión) nominal con o sin paneles.
- Permite unir diferentes armarios con total versatilidad. Ofrece la posibilidad de crear cualquier forma deseada de armarios unidos, más la posibilidad de montar puertas en cualquier lado del armario. La superficie de unión entre armarios ofrece una doble barrera de protección frente a la entrada de agua y/o polvo.
- La panelería está formada por:
  - Puerta de chapa de acero, pintada con resina de epoxi-poliéster en gris RAL-7035 texturizada,
  - Paneles posterior y laterales de chapa de acero pintada con resina de epoxi-poliéster gris RAL-7035 texturizados, doble pliegue para aumentar la rigidez y tornillos de fijación imperdible que simplifican el montaje y desmontaje.
  - Zócalos individuales o de conjunto, pintados con resina de epoxi-poliéster, color gris RAL-7022, que facilitan al máximo la gestión de cables.
- Una extensa gama de accesorios propuesta para la realización de:
  - Placas para automatismos.
  - Sistema de distribución modular.
  - Bastidores 19".
  - Etc.
- Grado de protección IP 55 según IEC 60529.
- Resistencia a los impactos mecánicos: IK10 según IEC 62262 (IK 08 para las puertas transparentes).

### Sistema de cierre

- Nuevo diseño, de estética actual, ergonómico y robusto, que responde a numerosas especificaciones:
  - Llaves de combinación.
  - Insertos de forma.
  - Pulsador.
- Opcional:
  - Cierre de maneta cierre para versiones DIN, KABA, ASSA.
  - Cierre de maneta para 2 insertos, combinación "and" u "or".
  - Bloqueo candado.
  - Kit CNOMO.

# Armarios metálicos combinables

## Suministro montado

### Spacial SF



Dimensiones nominales (mm)			N.º de puertas	Puerta ciega		Puerta transparente	Paneles laterales	Tapa entrada de cables		
Altura (A)	Anchura (B)	Prof. (C)		Con placa de montaje	Sin placa de montaje	Sin placa de montaje		Ciega	1 entrada	2 entradas
1200	600	400	1	NSYSF12640P	NSYSF12640	-	NSY2SP124	NSYEC64	NSYEC641	-
1200	600	600	1	NSYSF12660P	NSYSF12660	-	NSY2SP126	NSYEC66	NSYEC661	NSYEC662
1200	800	400	1	NSYSF12840P	NSYSF12840	-	NSY2SP124	NSYEC84	NSYEC841	-
1200	800	600	1	NSYSF12860P	NSYSF12860	-	NSY2SP126	NSYEC86	NSYEC861	NSYEC862
1400	600	400	1	NSYSF14640P	NSYSF14640	-	NSY2SP144	NSYEC64	NSYEC641	-
1400	800	400	1	NSYSF14840P	NSYSF14840	-	NSY2SP144	NSYEC84	NSYEC841	-
1600	600	600	1	NSYSF16660P	NSYSF16660	-	NSY2SP166	NSYEC66	NSYEC661	NSYEC662
1600	600	800	1	NSYSF16680P	NSYSF16680	-	NSY2SP168	NSYEC68	NSYEC681	NSYEC682
1600	800	600	1	NSYSF16860P	NSYSF16860	-	NSY2SP166	NSYEC86	NSYEC861	NSYEC862
1600	800	800	1	NSYSF16880P	NSYSF16880	-	NSY2SP168	NSYEC88	NSYEC881	NSYEC882
1800	400	400	1	-	NSYSF18440	-	NSY2SP184	NSYEC44	NSYEC441	-
1800	400	500	1	-	NSYSF18450	-	NSY2SP185	NSYEC45	NSYEC451	-
1800	400	600	1	-	NSYSF18460	-	NSY2SP186	NSYEC46	NSYEC461	NSYEC462
1800	600	400	1	NSYSF18640P	NSYSF18640	NSYSF18640T	NSY2SP184	NSYEC64	NSYEC641	-
1800	600	500	1	NSYSF18650P	NSYSF18650	NSYSF18650T	NSY2SP185	NSYEC65	NSYEC651	-
1800	600	600	1	NSYSF18660P	NSYSF18660	-	NSY2SP186	NSYEC66	NSYEC661	NSYEC662
1800	600	800	1	-	-	NSYSF18680T	NSY2SP188	NSYEC68	NSYEC681	NSYEC682
1800	800	400	1	NSYSF18840P	NSYSF18840	NSYSF18840T	NSY2SP184	NSYEC84	NSYEC841	-
1800	800	500	1	NSYSF18850P	NSYSF18850	NSYSF18850T	NSY2SP185	NSYEC85	NSYEC851	-
1800	800	600	1	NSYSF18860P	NSYSF18860	NSYSF18860T	NSY2SP186	NSYEC86	NSYEC861	NSYEC862
1800	800	600	2	NSYSF188602DP	NSYSF188602D	-	NSY2SP186	NSYEC86	NSYEC861	NSYEC862
1800	1000	400	1	NSYSF181040P	NSYSF181040	-	NSY2SP184	NSYEC104	NSYEC1041	-
1800	1000	400	2	NSYSF1810402DP	NSYSF1810402D	-	NSY2SP184	NSYEC104	NSYEC1041	-
1800	1000	500	1	NSYSF181050P	NSYSF181050	-	NSY2SP185	NSYEC105	NSYEC1051	-
1800	1000	600	1	NSYSF181060P	NSYSF181060	-	NSY2SP186	NSYEC106	NSYEC1061	NSYEC1062
1800	1000	600	2	NSYSF1810602DP	NSYSF1810602D	-	NSY2SP186	NSYEC106	NSYEC1061	NSYEC1062
1800	1200	400	2	NSYSF1812402DP	NSYSF1812402D	-	NSY2SP184	NSYEC124	NSYEC1241	-
1800	1200	500	2	NSYSF1812502DP	NSYSF1812502D	-	NSY2SP185	NSYEC125	NSYEC1251	-
1800	1200	600	2	NSYSF1812602DP	NSYSF1812602D	-	NSY2SP186	NSYEC126	NSYEC1261	NSYEC1262
2000	300	500	1	-	NSYSF20350	-	NSY2SP205	NSYEC35	NSYEC351	-
2000	300	600	1	-	NSYSF20360	-	NSY2SP206	NSYEC36	NSYEC361	-
2000	400	400	1	-	NSYSF20440	-	NSY2SP204	NSYEC44	NSYEC441	-
2000	400	500	1	-	NSYSF20450	-	NSY2SP205	NSYEC45	NSYEC451	-
2000	400	600	1	-	NSYSF20460	-	NSY2SP206	NSYEC46	NSYEC461	NSYEC462
2000	400	800	1	-	NSYSF20480	-	NSY2SP208	NSYEC48	NSYEC481	NSYEC482
2000	600	400	1	NSYSF20640P	NSYSF20640	NSYSF20640T	NSY2SP204	NSYEC64	NSYEC641	-
2000	600	500	1	NSYSF20650P	NSYSF20650	NSYSF20650T	NSY2SP205	NSYEC65	NSYEC651	-
2000	600	600	1	NSYSF20660P	NSYSF20660	-	NSY2SP206	NSYEC66	NSYEC661	NSYEC662
2000	600	800	1	NSYSF20680P	NSYSF20680	-	NSY2SP208	NSYEC68	NSYEC681	NSYEC682
2000	800	400	1	NSYSF20840P	NSYSF20840	NSYSF20840T	NSY2SP204	NSYEC84	NSYEC841	-
2000	800	500	1	NSYSF20850P	NSYSF20850	NSYSF20850T	NSY2SP205	NSYEC85	NSYEC851	-
2000	800	600	1	NSYSF20860P	NSYSF20860	NSYSF20860T	NSY2SP206	NSYEC86	NSYEC861	NSYEC862
2000	800	600	2	NSYSF208602DP	NSYSF208602D	-	NSY2SP206	NSYEC86	NSYEC861	NSYEC862
2000	800	800	1	NSYSF20880P	NSYSF20880	NSYSF20880T	NSY2SP208	NSYEC88	NSYEC881	NSYEC882
2000	1000	400	1	NSYSF201040P	NSYSF201040	NSYSF201040T	NSY2SP204	NSYEC104	NSYEC1041	-
2000	1000	400	2	NSYSF2010402DP	NSYSF2010402D	-	NSY2SP204	NSYEC104	NSYEC1041	-
2000	1000	500	1	NSYSF201050P	NSYSF201050	NSYSF201050T	NSY2SP205	NSYEC105	NSYEC1051	-
2000	1000	500	2	NSYSF2010502DP	NSYSF2010502D	-	NSY2SP205	NSYEC105	NSYEC1051	-
2000	1000	600	1	NSYSF201060P	NSYSF201060	NSYSF201060T	NSY2SP206	NSYEC106	NSYEC1061	NSYEC1062
2000	1000	600	2	NSYSF2010602DP	NSYSF2010602D	-	NSY2SP206	NSYEC106	NSYEC1061	NSYEC1062
2000	1000	800	1	NSYSF201080P	NSYSF201080	-	NSY2SP208	NSYEC108	NSYEC1081	NSYEC1082
2000	1200	400	2	NSYSF2012402DP	NSYSF2012402D	-	NSY2SP204	NSYEC124	NSYEC1241	-
2000	1200	500	2	NSYSF2012502DP	NSYSF2012502D	-	NSY2SP205	NSYEC125	NSYEC1251	-
2000	1200	600	2	NSYSF2012602DP	NSYSF2012602D	-	NSY2SP206	NSYEC126	NSYEC1261	NSYEC1262
2000	1200	800	2	NSYSF2012802DP	NSYSF2012802D	-	NSY2SP208	NSYEC128	NSYEC1281	NSYEC1282
2000	1600	400	2	NSYSF2016402DP	NSYSF2016402D	-	NSY2SP204	NSYEC164	NSYEC1641	-
2000	1600	500	2	NSYSF2016502DP	NSYSF2016502D	-	NSY2SP205	NSYEC165	NSYEC1651	-
2000	1600	600	2	NSYSF2016602DP	NSYSF2016602D	-	NSY2SP206	NSYEC166	NSYEC1661	NSYEC1662
2200	400	600	1	-	NSYSF22460	-	NSY2SP226	NSYEC46	NSYEC461	NSYEC462
2200	600	600	1	NSYSF22660P	NSYSF22660	-	NSY2SP226	NSYEC66	NSYEC661	NSYEC662
2200	600	800	1	NSYSF22680P	NSYSF22680	-	NSY2SP228	NSYEC68	NSYEC681	NSYEC682
2200	800	600	1	NSYSF22860P	NSYSF22860	-	NSY2SP226	NSYEC86	NSYEC861	NSYEC862
2200	800	800	1	NSYSF22880P	NSYSF22880	NSYSF22880T	NSY2SP228	NSYEC88	NSYEC881	NSYEC882
2200	1000	600	1	NSYSF221060P	NSYSF221060	-	NSY2SP226	NSYEC106	NSYEC1061	NSYEC1062
2200	1200	600	2	NSYSF2212602DP	NSYSF2212602D	-	NSY2SP226	NSYEC126	NSYEC1261	NSYEC1262
2200	1200	800	2	NSYSF2212802DP	NSYSF2212802D	-	NSY2SP228	NSYEC128	NSYEC1281	NSYEC1282

Kit de unión de armarios p. 1/141



Zócalo p. 1/145



Cáncamos de elevación p. 1/167



Escuadras de elevación p. 1/167



Traviesa de puerta p. 1/180



# Armarios metálicos combinables

Suministro montado (continuación)

Spacial SF



Dimensiones nominales (mm)			Zócalo				Placa de montaje	Placa de montaje intermedia	Montantes verticales estándar	Montantes verticales técnicos
			Altura 100 (mm)		Altura 200 (mm)					
Altura (A)	Anchura (B)	Prof. (C)	Kit frontal (cantonerías + paneles frontales)	Paneles laterales 2 u.	Kit frontal (cantonerías+ paneles frontales)	Paneles laterales 4 u.				
1200	600	400	NSYSPPF6100	NSYSPS4100	NSYSPPF6200	NSYSPS4200	NSYMP126	NSYSIMP12	-	NSYTVR12
1200	600	600	NSYSPPF6100	NSYSPS6100	NSYSPPF6200	NSYSPS6200	NSYMP126	NSYSIMP12	-	NSYTVR12
1200	800	400	NSYSPPF8100	NSYSPS4100	NSYSPPF8200	NSYSPS4200	NSYMP128	NSYSIMP12	-	NSYTVR12
1200	800	600	NSYSPPF8100	NSYSPS6100	NSYSPPF8200	NSYSPS6200	NSYMP128	NSYSIMP12	-	NSYTVR12
1400	600	400	NSYSPPF6100	NSYSPS4100	NSYSPPF6200	NSYSPS4200	NSYMP146	NSYSIMP14	-	NSYTVR14
1400	800	400	NSYSPPF8100	NSYSPS4100	NSYSPPF8200	NSYSPS4200	NSYMP148	NSYSIMP14	-	NSYTVR14
1600	600	600	NSYSPPF6100	NSYSPS6100	NSYSPPF6200	NSYSPS6200	NSYMP166	NSYSIMP16	-	NSYTVR16
1600	600	800	NSYSPPF6100	NSYSPS8100	NSYSPPF6200	NSYSPS8200	NSYMP166	NSYSIMP16	-	NSYTVR16
1600	800	600	NSYSPPF8100	NSYSPS6100	NSYSPPF8200	NSYSPS6200	NSYMP168	NSYSIMP16	-	NSYTVR16
1600	800	800	NSYSPPF8100	NSYSPS8100	NSYSPPF8200	NSYSPS8200	NSYMP168	NSYSIMP16	-	NSYTVR16
1800	400	400	NSYSPPF4100	NSYSPS4100	NSYSPPF4200	NSYSPS4200	-	-	NSYVR18	NSYTVR18
1800	400	500	NSYSPPF4100	NSYSPS5100	NSYSPPF4200	NSYSPS5200	-	-	NSYVR18	NSYTVR18
1800	400	600	NSYSPPF4100	NSYSPS6100	NSYSPPF4200	NSYSPS6200	-	-	NSYVR18	NSYTVR18
1800	600	400	NSYSPPF6100	NSYSPS4100	NSYSPPF6200	NSYSPS4200	NSYMP186	NSYSIMP18	NSYVR18	NSYTVR18
1800	600	500	NSYSPPF6100	NSYSPS5100	NSYSPPF6200	NSYSPS5200	NSYMP186	NSYSIMP18	NSYVR18	NSYTVR18
1800	600	600	NSYSPPF6100	NSYSPS6100	NSYSPPF6200	NSYSPS6200	NSYMP186	NSYSIMP18	NSYVR18	NSYTVR18
1800	600	800	NSYSPPF6100	NSYSPS8100	NSYSPPF6200	NSYSPS8200	NSYMP186	NSYSIMP18	NSYVR18	NSYTVR18
1800	800	400	NSYSPPF8100	NSYSPS4100	NSYSPPF8200	NSYSPS4200	NSYMP188	NSYSIMP18	NSYVR18	NSYTVR18
1800	800	500	NSYSPPF8100	NSYSPS5100	NSYSPPF8200	NSYSPS5200	NSYMP188	NSYSIMP18	NSYVR18	NSYTVR18
1800	800	600	NSYSPPF8100	NSYSPS6100	NSYSPPF8200	NSYSPS6200	NSYMP188	NSYSIMP18	NSYVR18	NSYTVR18
1800	800	800	NSYSPPF8100	NSYSPS8100	NSYSPPF8200	NSYSPS8200	NSYMP188	NSYSIMP18	NSYVR18	NSYTVR18
1800	1000	400	NSYSPPF10100	NSYSPS4100	NSYSPPF10200	NSYSPS4200	NSYMP1810	NSYSIMP18	NSYVR18	NSYTVR18
1800	1000	500	NSYSPPF10100	NSYSPS5100	NSYSPPF10200	NSYSPS5200	NSYMP1810	NSYSIMP18	NSYVR18	NSYTVR18
1800	1000	600	NSYSPPF10100	NSYSPS6100	NSYSPPF10200	NSYSPS6200	NSYMP1810	NSYSIMP18	NSYVR18	NSYTVR18
1800	1000	600	NSYSPPF10100	NSYSPS6100	NSYSPPF10200	NSYSPS6200	NSYMP1810	NSYSIMP18	NSYVR18	NSYTVR18
1800	1200	400	NSYSPPF12100	NSYSPS4100	NSYSPPF12200	NSYSPS4200	NSYMP1812	NSYSIMP18	NSYVR18	NSYTVR18
1800	1200	500	NSYSPPF12100	NSYSPS5100	NSYSPPF12200	NSYSPS5200	NSYMP1812	NSYSIMP18	NSYVR18	NSYTVR18
1800	1200	600	NSYSPPF12100	NSYSPS6100	NSYSPPF12200	NSYSPS6200	NSYMP1812	NSYSIMP18	NSYVR18	NSYTVR18
2000	300	500	NSYSPPF3100	NSYSPS5100	NSYSPPF3200	NSYSPS5200	-	-	NSYVR20	NSYTVR20
2000	300	600	NSYSPPF3100	NSYSPS6100	NSYSPPF3200	NSYSPS6200	-	-	NSYVR20	NSYTVR20
2000	400	400	NSYSPPF4100	NSYSPS4100	NSYSPPF4200	NSYSPS4200	-	-	NSYVR20	NSYTVR20
2000	400	500	NSYSPPF4100	NSYSPS5100	NSYSPPF4200	NSYSPS5200	-	-	NSYVR20	NSYTVR20
2000	400	600	NSYSPPF4100	NSYSPS6100	NSYSPPF4200	NSYSPS6200	-	-	NSYVR20	NSYTVR20
2000	400	800	NSYSPPF4100	NSYSPS8100	NSYSPPF4200	NSYSPS8200	-	-	NSYVR20	NSYTVR20
2000	600	400	NSYSPPF6100	NSYSPS4100	NSYSPPF6200	NSYSPS4200	NSYMP206	NSYSIMP20	NSYVR20	NSYTVR20
2000	600	500	NSYSPPF6100	NSYSPS5100	NSYSPPF6200	NSYSPS5200	NSYMP206	NSYSIMP20	NSYVR20	NSYTVR20
2000	600	600	NSYSPPF6100	NSYSPS6100	NSYSPPF6200	NSYSPS6200	NSYMP206	NSYSIMP20	NSYVR20	NSYTVR20
2000	600	800	NSYSPPF6100	NSYSPS8100	NSYSPPF6200	NSYSPS8200	NSYMP206	NSYSIMP20	NSYVR20	NSYTVR20
2000	800	400	NSYSPPF8100	NSYSPS4100	NSYSPPF8200	NSYSPS4200	NSYMP208	NSYSIMP20	NSYVR20	NSYTVR20
2000	800	500	NSYSPPF8100	NSYSPS5100	NSYSPPF8200	NSYSPS5200	NSYMP208	NSYSIMP20	NSYVR20	NSYTVR20
2000	800	600	NSYSPPF8100	NSYSPS6100	NSYSPPF8200	NSYSPS6200	NSYMP208	NSYSIMP20	NSYVR20	NSYTVR20
2000	800	600	NSYSPPF8100	NSYSPS6100	NSYSPPF8200	NSYSPS6200	NSYMP208	NSYSIMP20	NSYVR20	NSYTVR20
2000	800	800	NSYSPPF8100	NSYSPS8100	NSYSPPF8200	NSYSPS8200	NSYMP208	NSYSIMP20	NSYVR20	NSYTVR20
2000	1000	400	NSYSPPF10100	NSYSPS4100	NSYSPPF10200	NSYSPS4200	NSYMP2010	NSYSIMP20	NSYVR20	NSYTVR20
2000	1000	400	NSYSPPF10100	NSYSPS4100	NSYSPPF10200	NSYSPS4200	NSYMP2010	NSYSIMP20	NSYVR20	NSYTVR20
2000	1000	500	NSYSPPF10100	NSYSPS5100	NSYSPPF10200	NSYSPS5200	NSYMP2010	NSYSIMP20	NSYVR20	NSYTVR20
2000	1000	500	NSYSPPF10100	NSYSPS5100	NSYSPPF10200	NSYSPS5200	NSYMP2010	NSYSIMP20	NSYVR20	NSYTVR20
2000	1000	600	NSYSPPF10100	NSYSPS6100	NSYSPPF10200	NSYSPS6200	NSYMP2010	NSYSIMP20	NSYVR20	NSYTVR20
2000	1000	600	NSYSPPF10100	NSYSPS6100	NSYSPPF10200	NSYSPS6200	NSYMP2010	NSYSIMP20	NSYVR20	NSYTVR20
2000	1000	800	NSYSPPF10100	NSYSPS8100	NSYSPPF10200	NSYSPS8200	NSYMP2010	NSYSIMP20	NSYVR20	NSYTVR20
2000	1200	400	NSYSPPF12100	NSYSPS4100	NSYSPPF12200	NSYSPS4200	NSYMP2012	NSYSIMP20	NSYVR20	NSYTVR20
2000	1200	500	NSYSPPF12100	NSYSPS5100	NSYSPPF12200	NSYSPS5200	NSYMP2012	NSYSIMP20	NSYVR20	NSYTVR20
2000	1200	600	NSYSPPF12100	NSYSPS6100	NSYSPPF12200	NSYSPS6200	NSYMP2012	NSYSIMP20	NSYVR20	NSYTVR20
2000	1200	800	NSYSPPF12100	NSYSPS8100	NSYSPPF12200	NSYSPS8200	NSYMP2012	NSYSIMP20	NSYVR20	NSYTVR20
2000	1600	400	NSYSPPF16100	NSYSPS4100	NSYSPPF16200	NSYSPS4200	NSYMP2016	NSYSIMP20	NSYVR20	NSYTVR20
2000	1600	500	NSYSPPF16100	NSYSPS5100	NSYSPPF16200	NSYSPS5200	NSYMP2016	NSYSIMP20	NSYVR20	NSYTVR20
2000	1600	600	NSYSPPF16100	NSYSPS6100	NSYSPPF16200	NSYSPS6200	NSYMP2016	NSYSIMP20	NSYVR20	NSYTVR20
2200	400	600	NSYSPPF4100	NSYSPS6100	NSYSPPF4200	NSYSPS6200	-	-	NSYVR22	NSYTVR22
2200	600	600	NSYSPPF6100	NSYSPS6100	NSYSPPF6200	NSYSPS6200	NSYMP226	NSYSIMP22	NSYVR22	NSYTVR22
2200	600	800	NSYSPPF6100	NSYSPS8100	NSYSPPF6200	NSYSPS8200	NSYMP226	NSYSIMP22	NSYVR22	NSYTVR22
2200	800	600	NSYSPPF8100	NSYSPS6100	NSYSPPF8200	NSYSPS6200	NSYMP228	NSYSIMP22	NSYVR22	NSYTVR22
2200	800	800	NSYSPPF8100	NSYSPS8100	NSYSPPF8200	NSYSPS8200	NSYMP228	NSYSIMP22	NSYVR22	NSYTVR22
2200	1000	600	NSYSPPF10100	NSYSPS6100	NSYSPPF10200	NSYSPS6200	NSYMP2210	NSYSIMP22	NSYVR22	NSYTVR22
2200	1200	600	NSYSPPF12100	NSYSPS6100	NSYSPPF12200	NSYSPS6200	NSYMP2212	NSYSIMP22	NSYVR22	NSYTVR22
2200	1200	800	NSYSPPF12100	NSYSPS8100	NSYSPPF12200	NSYSPS8200	NSYMP2212	NSYSIMP22	NSYVR22	NSYTVR22



# Armarios metálicos combinables

## Suministro en kit

Spacial SF



### Composición básica

Para la realización de un armario metálico combinable, deben solicitarse, por separado:

- Estructura de acero galvanizado, de un solo perfil soldado a láser:
  - Cuadro inferior y superior con techo.
  - Juego de 4 montantes verticales.
- Paneles de chapa de acero pintada con resina de epoxi-poliéster en gris RAL-7035 texturizada:
  - Panel posterior para ser atornillado desde el exterior.
  - Puerta ciega, simple o doble, con bisagras, enganches para las fallebas y marco de refuerzo, constituido por dos montantes verticales y dos traviesas de puerta regulables en altura.
  - Puerta transparente de vidrio de Securit®, con bisagras y enganches para las fallebas.
- Opciones:
  - Accesorios de composición como:
    - Zócalos de alturas 100 y 200 mm.
    - Tapa entrada de cables, ciega, de 1 entrada y de 2 entradas.
    - Accesorios de elevación, equipamiento de puerta, unión de armarios.
  - Accesorios de montaje.
  - Accesorios de gestión del cableado.
  - Accesorios de distribución de corriente.
  - Accesorios de distribución modular.
  - Accesorios de iluminación.
  - Sistemas de aireación, ventilación y climatización.

### Certificaciones

- BV, DNV, UL\*, CUL.
- \*1P.- 1, 12, 12K
- 2P.- 1, 12, 12K

### Ventajas de la fórmula en kit

- Tiempo de montaje de la estructura muy reducido, tan sólo 15 minutos, mediante la fijación de 8 tornillos.
- Reducción de la superficie de trabajo requerida.
- Reducción del volumen requerido para transporte y almacenamiento.
- Posibilidad de trabajar con la panelería y realizar el montaje del armario justo antes del cableado.
- Posibilidad de disponer de panelería de recambio.
- Gran libertad a la hora de crear su propio armario, combinando todos los elementos disponibles.



Suministro en kit

Suministro montado

# Armarios metálicos combinables

## Suministro en kit (continuación)

### Spacial SF



Colocación y atornillado de los 4 montantes verticales a las cantoneras de los cuadros superior e inferior. Fijación mediante 8 tornillos, uno en cada vértice del armario.



Fijación de las bisagras y los enganches de la falleba a los montantes verticales. Montaje de la puerta introduciendo los pasadores imperdibles de la bisagra en su alojamiento de la puerta.



Suspensión del panel posterior mediante una pieza de autocentrado para facilitar el atornillado.



Atornillado del panel mediante tornillos imperdibles, directamente roscados a la estructura.